

Электронная документация

## КРЕСТОВИНА ДЛЯ АЛЮМИНИЕВОГО ПРОФИЛЯ SL-LINIA32-FANTOM

### СОСТАВ КОМПЛЕКТА

- Крестовина с экраном — 1 шт.
- Соединители — 8 шт.
- Винты — 32 шт.
- Шестигранный ключ — 1 шт.

### СОВМЕСТИМЫЙ ПРОФИЛЬ

**027158** SL-LINIA32-FANTOM-2000 ANOD



24 мм



Встраиваемый



Серебристый

### ПАРАМЕТРЫ

Артикул	<b>030099</b>
Модель	<b>SL-LINIA32-FANTOM</b>
Цвет	 <b>серебристый</b>
Покрытие	<b>анодированное</b>
Форма (сечение)	<b>с фланцем</b>
Назначение	<b>встраиваемый скрытый</b>
Размеры	<b>400×400×37 мм</b>
Ширина площадки для лент	<b>24 мм</b>

# РУКОВОДСТВО ПО МОНТАЖУ

Необходимые компоненты:

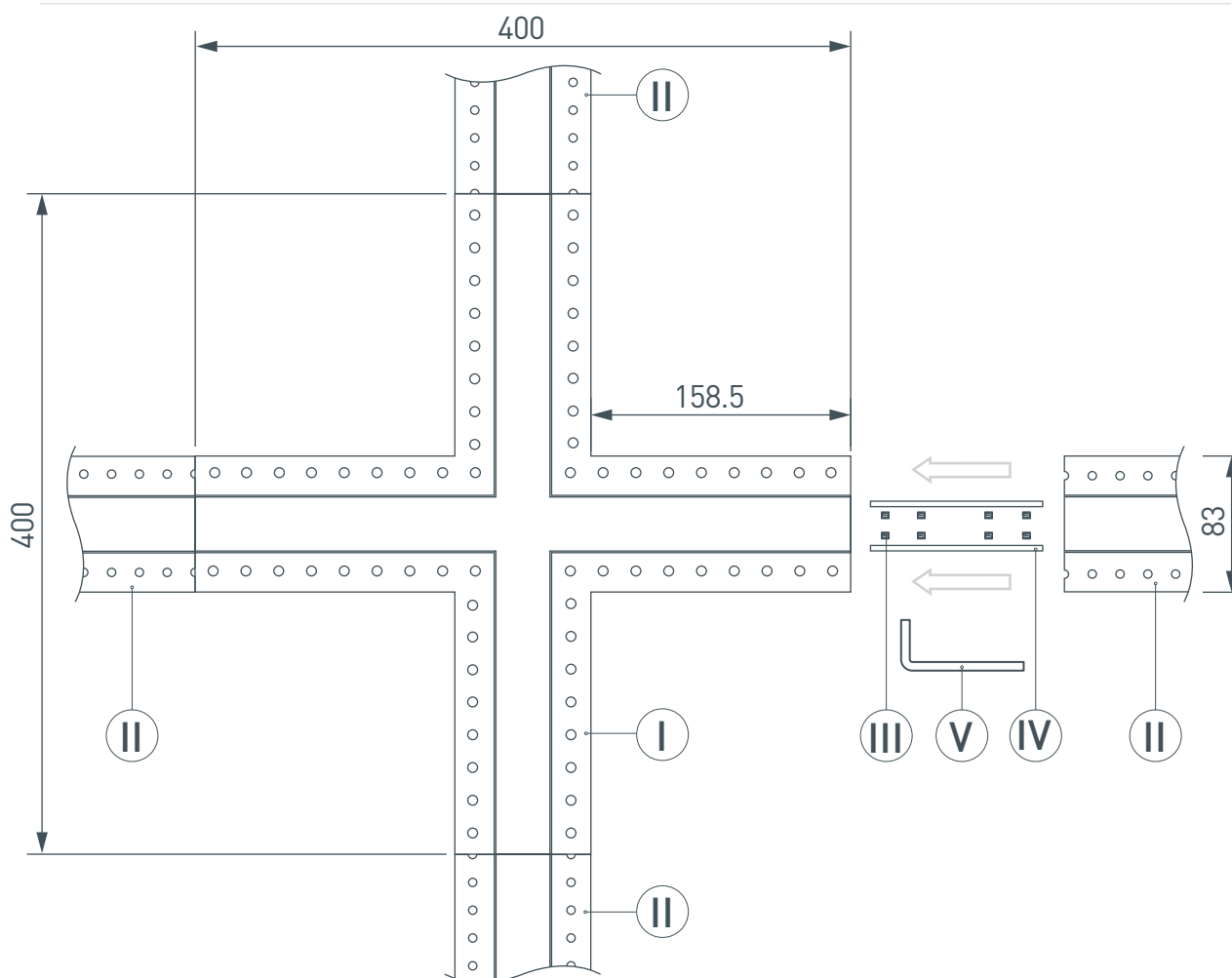
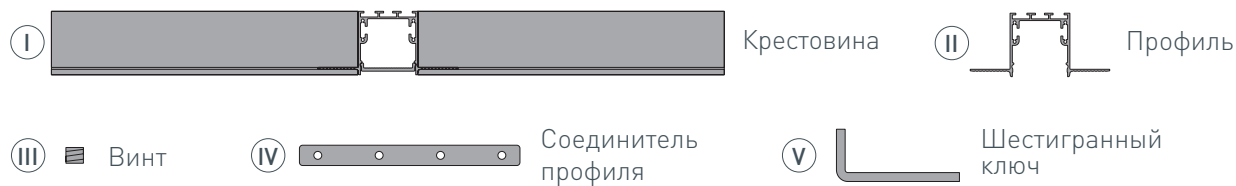

## ЧЕРТЕЖ

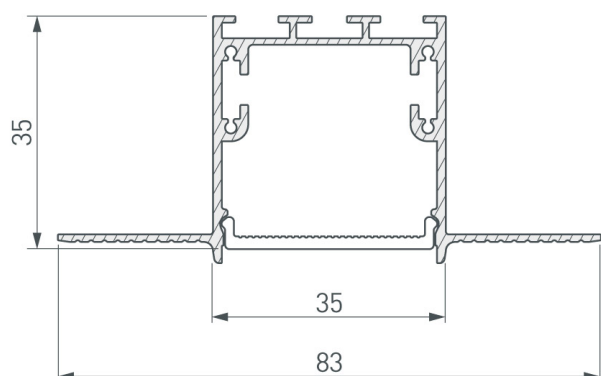

## СОПУТСТВУЮЩИЕ ТОВАРЫ В СЕРИИ LINIA32-FANTOM

Приобретаются отдельно

Угол

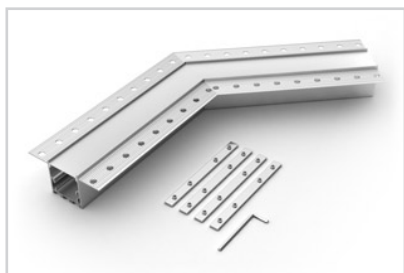

**030093**  
SL-LINIA32-FANTOM-135

Угол

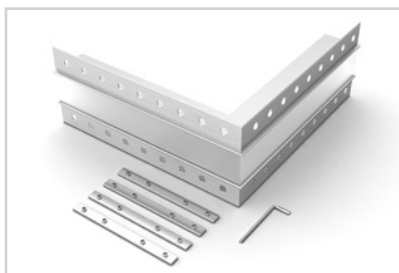

**030096**  
SL-LINIA32-FANTOM внешний

Угол

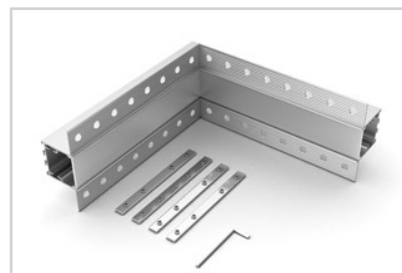

**030095**  
SL-LINIA32-FANTOM внутренний

Крестовина

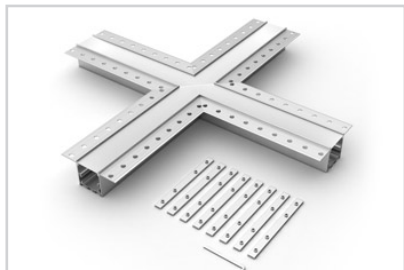

**030099**  
SL-LINIA32-FANTOM

Тройник

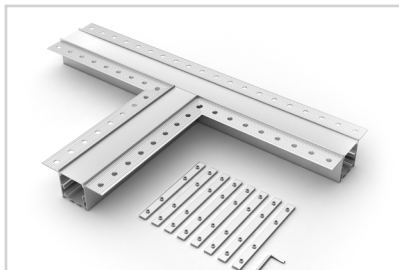

**030098**  
SL-LINIA32-FANTOM

Угол



**030097**  
SL-LINIA32-FANTOM

